

# **Scotsman<sup>®</sup>**

사용 설명 및 유지 보수

얼음: 고메 (GOURMET)

모델: AC | EC | MXG

본 설명서는 제품의 사용 및 일상적인 유지 관리에 필요한 모든 정보가 포함되어 있습니다. 사용하기 전에 주의 깊게 읽어 보시고, 추후 참조를 위하여 잘 보관하시기를 권장합니다. 설명이 충분하지 않거나 부족한 부분은 판매점 및 대리점에 문의하여 주시기 바랍니다.

(주)식스닷 | 1644-3363  
[support@scotsman.co.kr](mailto:support@scotsman.co.kr)  
[www.scotsman.co.kr](http://www.scotsman.co.kr)

Scotsman Ice Srl  
Milano - Italy



주의 사항	4
<ul style="list-style-type: none"> <li>- 기호 설명 및 안전 경고</li> <li>- 사용 용도 및 작동 환경</li> <li>- 일반 경고</li> <li>- 설치 지침</li> <li>- 냉매 가스 및 UV 램프 안전 경고</li> </ul>	
기기 설명	9
<ul style="list-style-type: none"> <li>- 모델 및 시리즈</li> <li>- UV 및 오존 램프</li> <li>- 버튼 및 표시등</li> </ul>	
기기 사용	13
<ul style="list-style-type: none"> <li>- 기기 시동</li> <li>- 제빙 시작</li> <li>- 제빙 중지</li> <li>- 기기 끄기</li> </ul>	
기기 청소 및 유지 관리	15
<ul style="list-style-type: none"> <li>- 일상 청소</li> <li>- 일간 및 월간 청소</li> <li>- 사용 중단</li> <li>- 특별 유지 관리</li> <li>- 사용 연한 후 폐기</li> </ul>	
서비스 요청	18
문제 및 해결 방법	19
경보 알람	20

## 주의 사항

### 기호 설명



주의가 필요함을 나타냅니다. 또한 이 기호는 원치 않거나 위험한 결과를 방지하기 위해 운전자가 최대한 주의를 기울여야 함을 나타냅니다.



준수해야 할 중요한 정보를 나타냅니다.



피해야 하는 작업을 나타냅니다.



전기 위험이 있는 영역을 나타냅니다.



접지를 나타냅니다.



설치, 사용 및 유지 관리하기 전에 주의 깊게 읽어야 함을 나타냅니다.

### 안전 경고

제품을 사용하고 정기적인 유지 관리를 하기 전에 주의 깊게 읽어야 합니다. 설명서의 전체 내용을 이해하지 못한 경우 판매점이나 대리점에 문의하십시오. 제조처는 구조 및 디자인의 지속적인 발전을 위하여 제조 및 지침을 변경할 권리를 보유합니다. 필요한 경우 제조처에 본 지침의 변경이나 추가를 요청하여야 합니다.

### 사용 용도

본 제품은 제빙 목적으로 설계되었으므로 얼음을 만드는 용도로만 사용해야 합니다(병, 캔 등을 담은 기기로는 사용 불가).



이 기기는 가정용 및 다음과 같은 용도로 사용하도록 설계되었습니다.

- 상점, 사무실 및 간이 주방;
- 호텔 등 숙박용 시설;
- 식당, 케이터링 및 이와 유사한 용도

### 작동 환경

- 대기: 10°C ~ 43°C
- 수온: 5°C~38°C
- 수압: 1~5bar (0.1~0.5MPa)

- 전압 허용 오차: -10%~+10%
- 작동 소음 수준: < 70 dB(A)

## 일반 경고

 본 설명서의 지침을 부분적 또는 전체적으로 준수하지 않거나 비정품 및 지침에 특정되지 않은 부품의 사용은:

- 손상, 부상, 또는 이에 준하는 심각한 결과를 초래할 수 있습니다.
- 보증을 무효화합니다.
- 기기의 품질과 안전 특성을 저하시키거나 손상시킵니다.
- 제조처의 모든 책임을 면책하게 합니다.

 보호 가드 또는 주의 스티커 등 안전 표시물을 제거하거나 변경하는 것은 금지되어 있습니다. 위의 지침을 준수하지 않을 경우 제조처는 모든 책임에서 면책됩니다.

 본 설명서에 기재된 목적 이외의 사용이나 일상적인 유지관리를 넘어서는 경우 제품의 파손 및 사용자의 부상 등 중대한 사고의 원인이 될 수 있습니다.

 손상된 전원 케이블의 교체 및 수리는 자격을 갖춘 전문가만이 수행하여야 합니다.

 일상적인 청소 또는 유지 관리를 수행할 경우, 전원을 차단하고 급수 탭을 잠근 후 적절한 보호 장비를 착용하여야 합니다.









 기기가 작동하지 않거나 기능적 또는 구조적 변경이 발견되면 전원 및 급수 호스를 분리하고, 제조처가 승인한 서비스 센터에 문의하십시오.

 제품 주변 또는 상단에 통풍을 저해하는 물건을 보관하지 마십시오. 특히, 전면 및/또는 측면 환기구가 막혀 있는지 항상 확인하십시오.





 가연성 물질이 포함된 에어로졸 캔과 같은 폭발성 물질을 근처에 보관하지 마십시오.

 제조처에서 권장하지 않는 전기장치는 기기 내부에 사용하지 마십시오.

 기기 위에 고체 또는 액체 물체를 올려 놓지 마십시오.

-  젖은 손이나 맨발로 작업을 하지 마십시오.
-  제품을 이동시킬 경우, 항상 들어 올려 움직이십시오. 밀거나 끌지 마십시오.
-  제품의 뒷면의 명판은 유지 보수 및 수리에 필요한 중요한 정보를 제공합니다. 명판을 제거 또는 손상, 변경하지 마십시오.
-  최상의 사용 조건과 기기의 안전을 위해 판매점 또는 대리점으로부터 정기 점검을 받으십시오. 특히, 염분으로 인한 부식 또는 산화는 제품 보증에 포함되지 않습니다.
-  기기가 정지 상태이더라도, 반드시 전원을 차단하여 안전을 확보하십시오.
-  이 설명서는 제품이 유효 수명이 다할 때까지 함께 보관되어야 합니다. 추후 필요를 위하여 제품 근처에 보관하여 주십시오.
-  유지 관리를 위하여 기기를 손쉽게 움직일 수 있어야 합니다. 벽 공사 또는 석조 작업 등으로 이동에 제약이 발생하지 않도록 주의하십시오.
-  부품이나 구성품을 세척하거나 청소할 때 다음을 사용하지 마십시오.
  - 연마제 또는 분말 세제;
  - 염산, 황산, 가성소다 등 부식성 세제
  - 연마성 스폰지, 강철 브러시 등 날카로운 도구
  - 증기 또는 가압 워터 제트

## 설치 지침

-  공인된 전문 기술자가 설치해야 합니다.
-  설치시 제품과 함께 제공된 호스로 기존 급수관을 교체하십시오.
-  주의! 음용 가능한 식수만 사용하세요.
-  급수 탭은 작업자의 손이 닿는 곳에 있어야 합니다. 급수 연결시 연수기 필터 설치를 권장합니다. 설치에 대해서는 판매점 또는 대리점에 문의하세요.

 설치 전이나 사용 중에는 전원 케이블이 손상되지 않았는지 항상 확인하세요. 전원 케이블이 손상된 경우 자격을 갖춘 공인된 전문가가 교체하여야 합니다.

 전력 공급선이 위치한 벽면 스위치에 기기를 연결하는 것이 필수입니다.

 제품 뒤에 다수의 소켓이나 이동식 소켓을 배치하지 마십시오.

 메인 스위치 및/또는 전기 콘센트는 기기에 가깝고 작업자의 손이 닿는 곳에 있어야 합니다.

 설치 중에 다음을 확인하십시오.

- 전원의 소켓이 접지되어 있습니다.
- 접점 개방 거리는 카테고리 III 과전압 조건에서 완전한 분리를 허용합니다. 연결 해제 장치는 설치 규칙에 따라 전원 공급 장치에 통합되어야 합니다.
- 적절한 환기를 위해 기기는 벽에서 150mm 이상의 거리를 두어야 합니다.
- 기기는 완벽하게 수평을 유지하고 있습니다.

## 냉매 가스 안전 경고

 프로판 가스는 인화성이 매우 높습니다.

 제품 뒷면의 명판에 표시된 양만큼 불소화 온실 가스가 포함되어 있습니다.

 GWP(Global Warming Potential): HFC R404A는 3750이고; HFC R452A는 2140이고; HFC RE134A는 1430이고; R290은 3입니다. 프로판 가스는 냄새가 없고 공기보다 무겁습니다. 냉매가 누출되면 지면을 따라 확산합니다.

 냉매 시스템은 완전히 밀봉되어 있습니다.

## UV 램프 안전 경고

UV램프를 채우고 있는 시스템은 높은 수준의 위생을 보장하고 있습니다:

- 식품에 허용되는 오존 기술로 공기를 처리합니다;
- 제빙기와 저장고를 깨끗하게 유지하고 곰팡이, 바이러스 및 기타 미생물을 줄입니다;

- 완전 자동화되어 있으며 화학 물질이 없습니다.

**⚠** 이 기기에는 UV를 방출하고 공기 중에 용해된 O<sub>3</sub>를 생성하는 장치가 포함되어 있습니다. O<sub>3</sub>는 적절하게 관리되지 않으면, 건강에 위험을 초래할 수 있습니다. XSafe시스템이 적절하게 사용 및 유지될 경우 법적 한도 이하의 O<sub>3</sub>를 생성합니다.

**⚠** 장치를 부적절하게 사용하거나 기기가 손상되면 UV 방사선이 방출될 수 있습니다. 자외선은 소량이더라도 눈과 피부에 손상을 줄 수 있습니다. 손상이 명백한 기기는 사용을 즉시 중단하여야 합니다.

**⚠** UV 램프 교체는 사용자가 수행할 수 없으며 공인된 전문 기술자에게 문의하십시오.

**⚠** UV 시스템의 효과적인 운용을 위해 연간 유지관리 계획이 필요합니다. 판매점 및 공인 대리점에 문의하여 주십시오.





## 기기 설명

제품을 사용하기 전에 사용 설명서를 충분히 숙지하여야 합니다. 본 제품은 제빙기이므로 얼음을 만드는 용도로만 사용해야 합니다(병, 캔 등을 담은 기기로는 사용 불가).

### 모델 및 시리즈

[F01] 이 설명서는 두 가지 모델을 설명합니다. 모델을 확인하려면 제품 뒷면의 명판에서 모델명을 찾으십시오.

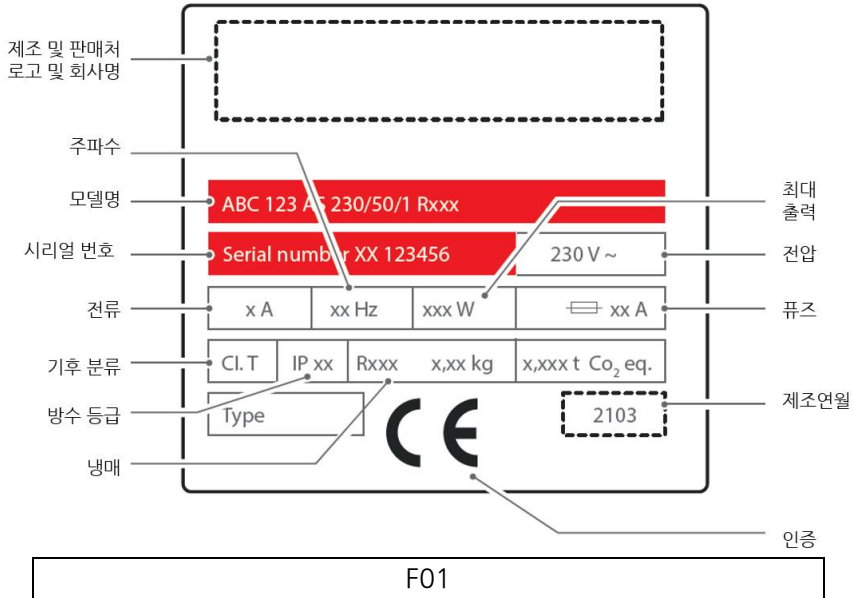

[F02] MXG 시리즈는 별매의 저장고 위에 설치해야 합니다.

[F02] AC | EC 시리즈는 기기에 저장고가 내장되어 있습니다.

동상으로 인한 부상을 방지하기 위하여 스쿠프 "G"(저장고 내장형 모델에 제공)와 장갑 (별매)을 준비한 후 얼음을 제거하십시오.

에어 필터 "C"가 있는 경우 정기적으로 검사하고 청소해야 합니다. 필터 제거 및 청소는 [F11]을 참조하세요.

전면 및/또는 측면 환기구 "D"를 막지 마십시오. 환기구는 기기의 정상 작동에 매우 중요합니다.

## MXG 시리즈

저장고 별매형

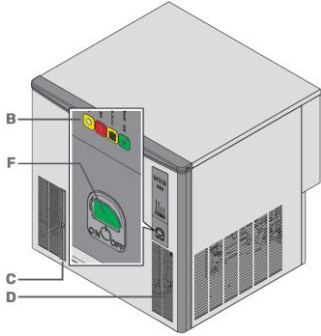

- A - 얼음 저장고 덮개
- B - 표시등
- C - 에어 필터 (공냉식만 해당)
- D - 전면 및 측면 통풍구

## AC | EC 시리즈

저장고 내장형

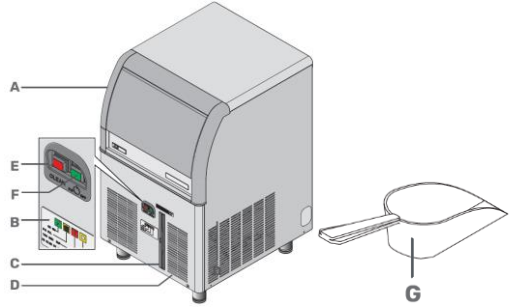

- E - 빨간색 재설정 버튼(있는 경우)
- F - 녹색 ON/OFF 버튼
- G - 얼음 스퀴프 (저장고 내장 모델에 제공)

F02

[F03] EC 시리즈는 물을 배출하는 펌프가 내장되어 있습니다. 펌프 내장형은 기기 근처에 배수구가 없는 경우에 유용합니다. 제빙기와 배수구 사이의 최대 거리는 30m, 최대 높이는 1.5m까지 가능합니다.

EC 시리즈만 해당

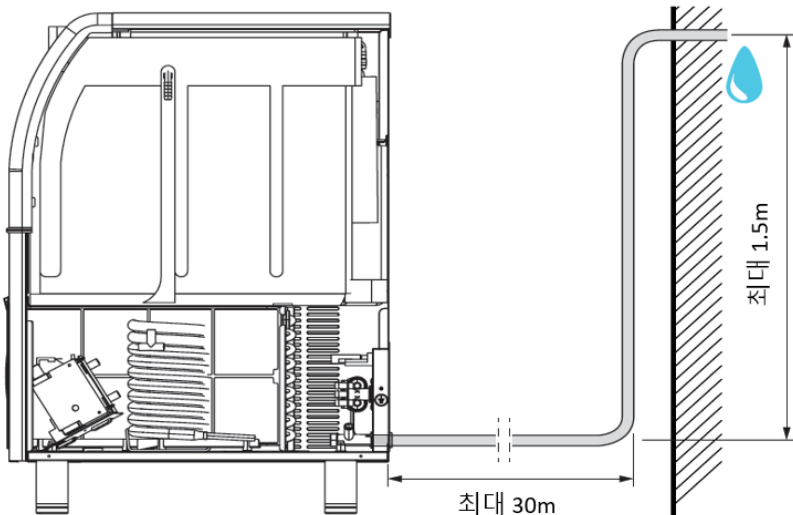

F03

## UV 및 오존 램프 (Xsafe 모델만 해당)

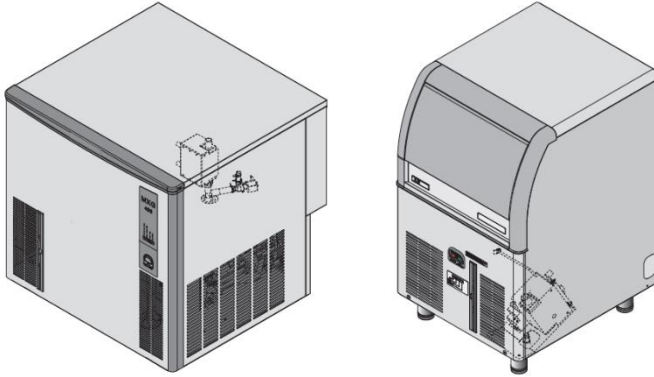

제빙기 내부에 있는 XSafe 장치의 경고 라벨입니다.



F04

[F04] UV 램프를 적용한 시스템은 절대적인 수준의 위생을 보장합니다:

- 식품에 허용되는 오존 기술로 공기를 처리합니다.
- 제빙기와 저장고를 깨끗하게 유지하고 곰팡이, 바이러스 및 기타 미생물을 줄입니다.
- 완전 자동화되어 있으며 화학 물질이 없습니다.

UV 램프 교체는 사용자가 수행할 수 없으며 공인된 전문 기술자에게 문의하십시오. 연간 유지 관리 계획에 대해서는 판매점 또는 대리점에 문의하십시오.

## 버튼 및 표시등

MXG – 저장고 별매형

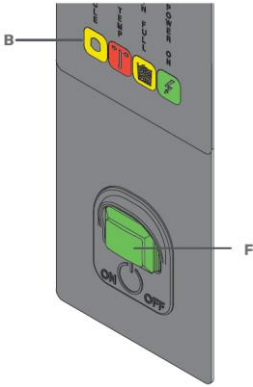

F05

AC | EC – 저장고 내장형

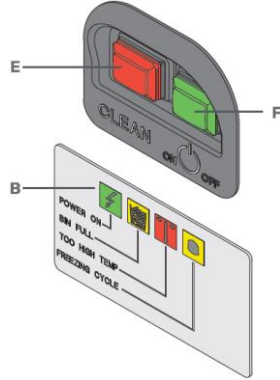

F06

[F05] [F06] "F" 녹색 ON/OFF 버튼을 누르면 제품이 켜지고 얼음 생산이 시작됩니다. 버튼이 꺼져 있어도 기기에는 여전히 전원이 공급됩니다. 청소를 수행하거나 근무 종료 후 전원을 끄려면 메인 스위치를 OFF로 설정하거나 소켓에서 플러그를 뽑으십시오.

표시등 "B"는 기기 상태에 대한 유용한 정보를 제공합니다.



전원

켜져 있으면 기기에 전원이 공급된다는 의미입니다(플러그가 삽입되어 있고 메인 스위치가 ON 위치에 있음).



저장고  
가득 참

켜져 있으면 저장고가 가득 찼음을 의미합니다. 얼음을 제거하세요.



알람

지속하여 켜져 있으면 냉각 응축기의 과열을 의미합니다. 감박이는 경우 증발기 과열로 인한 경보를 의미합니다. '알람' 파트를 참조하세요.

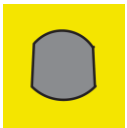

작동 중/  
냉동 사이클

켜져 있으면 기기가 얼음을 만들고 있다는 의미입니다.

[F06] 빨간색 "E" 버튼이 있는 경우 경보를 강조 표시하거나 재설정을 수행합니다. 자세한 내용은 '알람' 파트를 참조하십시오.

# 기기 사용

## [F07] 기기 시동

① 소켓에 플러그를 삽입하고 스위치를 켜서 전원을 공급하거나, 기기가 전기 패널에 연결된 경우 패널의 메인 스위치를 ON으로 설정합니다. 이제 전원이 켜졌습니다.

② 기기에 얼음 생산용 물이 공급될 수 있도록 급수 탭을 개방합니다.

## [F07] 제빙 시작

③ 녹색 ON/OFF 버튼(해당 모델에 있는 경우)을 누르면 "전원 공급" 표시등이 켜집니다. 녹색 ON/OFF 버튼이 없는 모델에서는 조작이 필요하지 않습니다.

④ 제품이 자동으로 물 공급을 시작합니다. 약 5분 정도 로딩이 완료되면 노란색 '기기 작동 중' 표시등이 켜지고 얼음 생산이 시작됩니다.

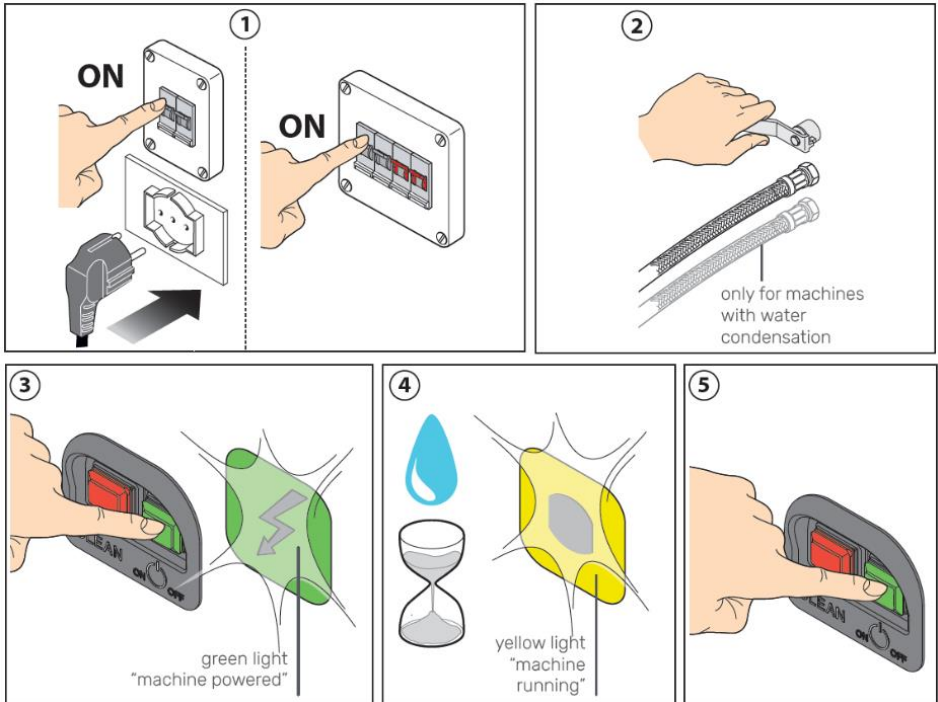

F07

[F08] 약 20-30분 후(모델에 따라 다름) 첫 번째 얼음이 배출되며 제공된 스퀴프를 사용하여 저장고에서 얼음을 꺼낼 수 있습니다. 그 후, 버튼을 누를 필요 없이 약 20~30분 간격으로 얼음이 계속해서 배출됩니다.

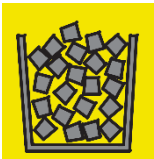
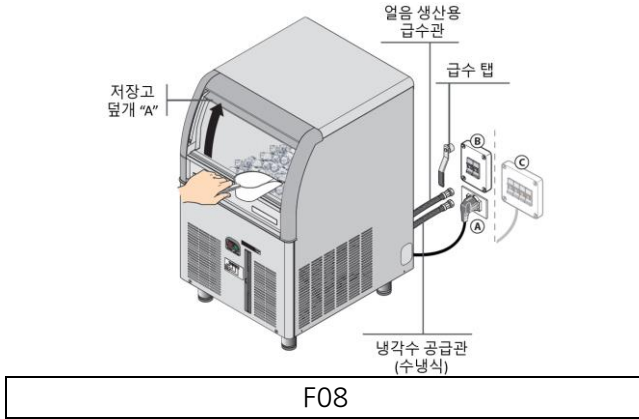

저장고가 최대 저장 수준을 초과할 경우 생산을 중단하는 센서가 기기 내부에 있습니다. "저장고 가득 참" 표시등이 켜지며 얼음 생산이 일시적으로 중단됩니다. 얼음을 제거하면 "저장고 가득 참" 표시등이 꺼지고 작업자가 개입할 필요 없이 기기가 자동으로 생산을 재개합니다.

얼음을 제거한 후, 스퀴프를 저장고 내부의 지지대(있는 경우)에 놓아야 합니다. 얼음이 오염되는 것을 방지하려면 제공된 스퀴프만 사용하고 자주 소독하세요.

### [F07] 제빙 중지

- ⑤ 얼음 생산을 중단하려면 녹색 ON/OFF 버튼(있는 경우)을 누르십시오. 녹색 ON/OFF 녹색 버튼이 없는 모델에서 생산을 중단하려면 기기의 플러그를 뽑거나 기기가 연결된 전기 패널이나 소켓에 전원을 공급하는 스위치를 끄십시오.

**!** 버튼이 꺼져 있어도 기기의 전원은 계속 켜져 있습니다.

### 기기 끄기

청소를 수행하거나 영업을 종료한 후 기기를 끄려면 기기가 연결된 소켓이나 플러그를 뽑거나 메인 스위치를 끄십시오.

## 기기 청소 및 유지관리

### 일상 청소

 일상 또는 특별유지관리를 수행하기 전에 기기를 전원을 차단하고 급수 탭을 닫은 다음 적절한 개인 보호 장비(장갑 등)를 착용해야 합니다.

일상 청소는 기기를 양호한 작동 상태로 유지하고 박테리아의 증식을 방지하기 위한 것입니다. 다음의 세제나 도구를 사용하지 마십시오:

- 연마제 또는 분말 세제;
- 염산, 황산, 가성소다 등 부식성 세제
- 연마성 스폰지, 강철 브러시 등 날카로운 도구
- 증기 또는 가압 워터 제트

사용자는 일상적인 유지 관리만 수행하여야 하며, 특별유지관리가 필요한 경우 서비스 센터에 문의하여 공인된 기술자에게 서비스를 요청하십시오.

### 일간 청소

제품과 함께 제공된 소독제를 따뜻한 물(물 1L에 1mL, 희석 비율 참조)에 섞어 얼음 스퀴프를 청소합니다. 잘 헹구고 말리면 끝입니다.

### 월간 청소

제품과 함께 제공된 소독제를 따뜻한 물(물 1L에 1mL, 희석 비율 참조)에 적신 부드러운 천으로 얼음 저장고를 청소하십시오. 꼼꼼한 행굼으로 마무리하세요.

부식성 또는 연마제가 함유되지 않은 스테인리스 스틸 전용 제품을 부드러운 천에 적셔 외부 표면을 청소하십시오. 사용 방법은 세제 제조사의 설명을 참조하세요.



제조처의 소독제는 설계 규격을 완벽하게 준수하며 얼음과 접촉하는 모든 표면을 철저히 소독하는 유일한 소독제입니다. 구매는 판매점 또는 대리점에 문의하십시오.

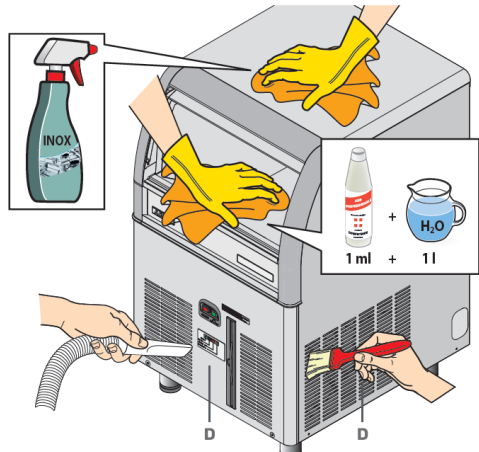

F09	F10
-----	-----

[F10] 부드러운 솔이나 진공청소기를 사용하여 전면 또는 측면 통풍구 "D"를 청소합니다.

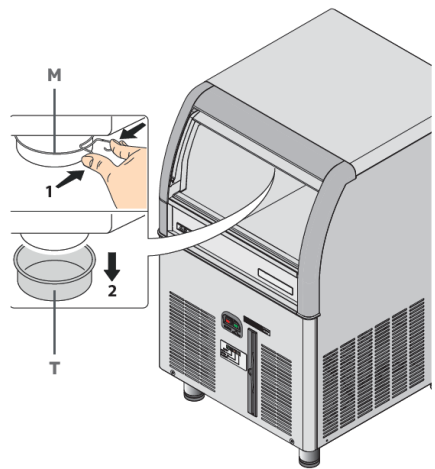
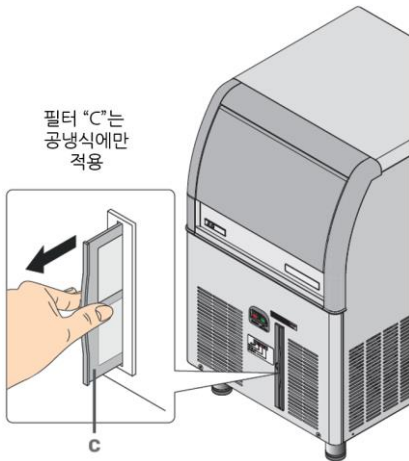

F11	F12
-----	-----

[F11] 에어 필터 "C"(있는 경우)를 제거하고 따뜻한 물과 비누로 씻은 후 철저히 헹구고 완전히 건조한 후에 다시 장착하십시오.

[F12] 스프링 "M"과 급배수 호스의 실리콘 캡 "T"(있는 경우)를 제거합니다. 필요한 경우 스폰지를 사용하여 석회질이 모두 제거되도록 비누와 물로 스폰지를 씻으십시오. 청소가 완료되면 흐르는 물에 헹구고 스프링 "M"을 사용하여 다시 장착하십시오.



제품 외부면은 중성 세제를 적신 부드러운 천으로 제어 패널과 도어를 청소하세요. 사용 방법은 선택한 세제 제조처의 설명을 참조하세요.

## 매 6개월 또는 매 1년

급수관 세척, 석회질 제거 및 소독에 대해서는 판매점 또는 대리점에 문의하십시오.

## 매년

연간유지관리 프로그램 및 XSafe 램프 교체에 대해서는 판매점 또는 대리점에 문의하십시오.

 건강 안전을 보장하고 기기의 우수한 성능을 유지하려면 적절한 유지 관리가 필수적입니다.

## 사용 중단

사용 중단 시에는 전원을 끄고 물을 끄십시오. 기기 사용을 재개하기 전에:

- 제품과 부속품을 청소하십시오.
- 급수 호스 점검 및 청소를 시행하십시오.
- 전원 및 물 공급 장치에 다시 연결하십시오.

## 특별유지관리

결함이 있는 구성품 교체와 같은 특별유지관리는 제조처가 승인한 자격을 갖춘 직원만 수행해야 합니다. 사용자가 독립적으로 수행하거나 자격이 없는 인력이 특별유지관리를 수행하는 경우 제조처는 어떠한 책임도 지지 않으며 보증을 인정하지 않습니다.

## 사용 연한 후 폐기



전기 및 전자 장비 폐기물 처리에 관한 지침 2011/65/EU 및 2012/19/EU 를 준수합니다. X 표시가 있는 쓰레기통 기호는 유효 수명이 끝난 제품을 다른 폐기물과 별도로 수거해야 함을 나타냅니다. 수명이 다한 제품의 별도 수집은 제조처에서 관리합니다. 본 제품을 폐기하고자 하는 사용자는 제조 처 및 판매점에 수거를 요청하여야 합니다.

정해진 절차에 따른 폐기는 안전과 건강에 도움이 되며, 친환경적인 재활용을 촉진합니다.

## 서비스 요청

당사 기술 서비스에 문의 및 연락하기 전에

- 기기의 모델 및 일련번호를 확인하세요. 기기 뒷면의 명판에서 확인할 수 있습니다.
- 기기 구입 영수증을 준비하세요.

결함이 있는 부품을 교체해야 할 경우에는 해당 부품을 보관해 두었다가 교체 담당 업체에 제공하여 제조사의 필요한 점검을 받을 수 있도록 하십시오.

제품을 직접 수리하려고 시도하지 마십시오. 사람, 동물, 재산에 심각한 피해를 줄 수 있으며 보증이 무효화될 수 있습니다.

항상 제조사가 승인한 서비스 센터에 서비스를 요청하고 정품 예비 부품을 요청하십시오.

(주)식스닷 | 1644-3363

[support@scotsman.co.kr](mailto:support@scotsman.co.kr)

[www.scotsman.co.kr](http://www.scotsman.co.kr)

Scotsman Ice Srl  
Milano - Italy



모델: \_\_\_\_\_



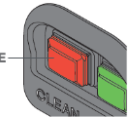

일련번호: \_\_\_\_\_

## 문제 및 해결 방법

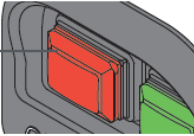
문제	해결 방법
<p>전원이 켜지지 않습니다.</p>	<ul style="list-style-type: none"> <li>• 정전이 있는지, 전용 패널의 메인 스위치가 끊어지지 않았는지, 플러그가 소켓에 올바르게 꽂혀 있는지 확인하십시오.</li> <li>• 문제가 지속되면 기술 지원에 문의하십시오.</li> </ul>
<p>얼음이 나오지 않거나 생산량이 제한됩니다.</p>	<ul style="list-style-type: none"> <li>• 오븐 등 뜨거운 기기 근처에 있지 않은지 확인하세요.</li> <li>• 주변 온도가 43°C를 초과하지 않는지 확인하십시오.</li> <li>• 급수 탭이 개방되어 있는지 확인하십시오([F07] 참조).</li> <li>• 에어 필터 "C"(있는 경우)가 막히지 않았는지 확인하고, 필요한 경우 청소하십시오([F11] 참조).</li> <li>• 전면 또는 측면 통풍구 "D"가 물체나 먼지로 막혀 있지 않은지 확인하십시오([F10] 참조). 기기를 꺾다가 다시 켜세요.</li> <li>• 문제가 지속되면 기술 지원에 문의하십시오.</li> </ul>
<p>불완전한 큐브를 만듭니다.</p>	<ul style="list-style-type: none"> <li>• 급수 수압이 1에서 5Bar 사이인지 확인하십시오.</li> <li>• 급수 시스템에 장애물이 있는지 확인하십시오.</li> <li>• 문제가 지속되면 기술 지원에 문의하십시오.</li> </ul>
<p>소음이 심합니다.</p>	<ul style="list-style-type: none"> <li>• 다른 장치, 물체 또는 기기에 닿지 않는지 확인하십시오.</li> <li>• 기기의 수평이 완벽하게 맞는지 확인하세요.</li> <li>• 눈에 보이는 모든 나사가 제대로 조여져 있는지 확인하십시오.</li> <li>• 문제가 지속되면 기술 지원에 문의하십시오.</li> </ul>
<p>빨간색 경고등이 켜집니다.</p> 	<ul style="list-style-type: none"> <li>• 지속하여 켜져 있는 경우는 냉각 콘덴서의 과도한 온도로 인한 경보를 나타냅니다. 오븐 등 뜨거운 기기 근처에 있지 않은지 또는 주변 온도가 43°C를 초과하지 않는지 확인하세요.</li> <li>• 감박이는 경우는 과도한 증발기 온도로 인한 경보를 나타냅니다. 오븐 등 뜨거운 기기 근처에 있지 않은지 또는 주변 온도가 43°C를 초과하지 않는지 확인하십시오.</li> <li>• 에어 필터 "C"(있는 경우)가 막히지 않았는지 확인하고, 필요한 경우 청소하십시오([F11] 참조).</li> <li>• 급수 수압이 1에서 5Bar 사이인지 확인하십시오.</li> <li>• 문제가 지속되면 기술 지원에 문의하십시오.</li> </ul>
<p>빨간색 경고 버튼 "E"가 켜집니다.</p> 	<ul style="list-style-type: none"> <li>• '알람' 파트를 참조하십시오.</li> </ul>

## 경보 알람

빨간색 버튼 켜짐 현상	의미	해결 방법
<p>빨간색 버튼 켜짐. 녹색 표시등 켜짐. 얼음 생산 가능</p> 	<p>냉각 응축기 임계 온도 경보</p>	<ul style="list-style-type: none"> <li>• 공냉식: 에어 필터 "C"가 막히지 않았는지 확인하고, 필요한 경우 청소하십시오([F11] 참조).</li> <li>• 수냉식: 급수 탭이 열려 있는지 확인하십시오([F07] 참조).</li> <li>• 급수 수압이 1에서 5Bar 사이인지 확인하십시오.</li> <li>• 오븐 등 뜨거운 기기 근처에 있지 않은지, 주변 온도가 43°C를 초과하지 않는지 확인하세요.</li> <li>• 고온의 원인을 제거한 후 온도가 떨어질 때까지 기다리십시오. 알람은 자동으로 재설정됩니다.</li> <li>• 문제가 지속되면 기술 서비스에 문의하십시오.</li> </ul>
<p>빨간색 버튼 켜짐. 녹색 표시등 켜짐. 얼음 생산 멈춤.</p> 	<p>냉각 응축기 고온 경보</p>	<ul style="list-style-type: none"> <li>• 공냉식: 에어 필터 "C"가 막히지 않았는지 확인하고, 필요한 경우 청소하십시오([F11] 참조).</li> <li>• 수냉식: 급수 탭이 열려 있는지 확인하십시오([F07] 참조).</li> <li>• 급수 수압이 1에서 5Bar 사이인지 확인하십시오.</li> <li>• 오븐 등 뜨거운 기기 근처에 있지 않은지, 주변 온도가 43°C를 초과하지 않는지 확인하세요.</li> </ul>  <ul style="list-style-type: none"> <li>• 고온 원인을 제거한 후 온도가 떨어질 때까지 기다리십시오: 빨간색 버튼 "E"를 5초 동안 눌러 재설정을 수행하거나 플러그를 뽑았다가 다시 삽입하여 기기를 켜고 끄십시오.</li> <li>• 문제가 지속되면 기술 서비스에 문의하십시오.</li> </ul>

빨간색 버튼 켜짐 현상	의미	해결 방법
<p>빨간색 버튼 깜박임.            녹색 표시등 켜짐.            얼음 생산 멈춤.</p> 	<p>응축기            결함 경보</p>	<ul style="list-style-type: none"> <li>기술 서비스에 문의하십시오.</li> </ul>
<p>빨간색 버튼 빠르게 깜박            임.            녹색 표시등 켜짐.            얼음 생산 멈춤.</p> 	<p>배수 펌프            오류 경보</p>	<ul style="list-style-type: none"> <li>기술 서비스에 문의하십시오.</li> </ul>
<p>빨간색 버튼 천천히 깜박            임.            녹색 표시등 켜짐.            얼음 생산 가능.</p> 	<p>연간 유지 보            수가 필요함을            인지하십시오            오.</p>	<p> 적절한 유지관리는 건강 안전을 보장하고, 기            기의 성능을 유지하는 데 필수적입니다.</p> <ul style="list-style-type: none"> <li>공냉식: 깨끗한 에어 필터 "C"([F11] 참조).</li> <li>기기 내부 배관의 실리콘 캡 "T"를 청소합니다            ([F12] 참조).</li> <li>내부 배관 세척, 석회질 제거 및 소독에 대해서는            판매점 또는 대리점에 문의하십시오.</li> </ul>

## EU DECLARATION OF CONFORMITY

# Scotsman®

2011/65/EU; 2014/30/EU; 2014/35/EU; 2014/68/EU

We  
Scotsman Ice Srl - Milan – Italy  
declare under our responsibility that the product:

AC 25 A  
AC | EC 36|46|47|56|57|86|87|106|107|126|127|176|177|206|226 A|W  
MXG 327|328|427|428|437|438|638|938 A|W|RC

To which this declaration refers, is in compliance with Directives:  
2011/65/EU “RoHS”;  
2014/68/EU “PED”;

and the following standards or other regulatory documents:  
EN 60335-1(2012) + A11(2012) + AC(2014) + A13(2017);  
EN 60335-2-24(2010);  
EN 55014-1(2006) + A1(2009) +A2(2011);  
EN 55014-2(1997) + A1(2001) + A2(2008);  
EN 61000-3-2(2006) + A1(2009) + A2(2009);  
EN 61000-3-3(2008);  
EN 61000-4-2(2009);  
EN 61000-4-3(2006) + A1(2008) + A2(2010);  
EN 61000-4-4 (2012)2;  
EN 61000-4-5(2006);  
EN 61000-4-6(2009);  
EN 61000-4-11(2004);  
EN 62233(2008)

Scotsman Ice Srl  
[www.scotsman-ice.it](http://www.scotsman-ice.it)



본 설명서 및 함께 제공된 모든 문서의 무단 복제는 금지됩니다. 오류나 부정확한 내용이 발견되면 제조처에 알려주십시오.

제조처는 사전 통지 없이 제품이나 부품을 개선할 권리를 보유합니다. 측정값은 지표를 의미하며 측정값에 대한 구속력은 없습니다. 분쟁이 발생할 경우 설명서의 원래 언어는 이탈리아어입니다. 제조사 및 판매사는 번역 및 해석 오류에 대한 책임을 지지 않습니다.







